

# Garden Gazebo Curtains / Netting Set

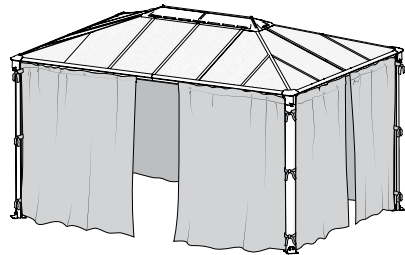

Compatible with Palram's Rectangular Martinique 4300 / 5000 & Milano 4300 Garden Gazebos



Martinique™ 4300



Milano™ 4300



Martinique™ 5000





WE ARE HERE TO HELP  
Contact us on our website :



Customer Support

[bit.ly/3kY07dP](https://bit.ly/3kY07dP)

SCAN ME



Parts Request

[bit.ly/3js7yZi](https://bit.ly/3js7yZi)

SCAN ME



Assembly Assistance

[bit.ly/3kqqFEc](https://bit.ly/3kqqFEc)

SCAN ME

ARGENTINA - GREECE - GREENLAND - ICELAND - ESTONIA - HUNGARY - JAPAN - LATVIA - LITHUANIA - MAURITIUS - MEXICO - ROMANIA - RUSSIA - TURKEY - UZBEKISTAN - UKRAINE - SWAZILAND

+972-4-848-6816

[customer.service@palram.com](mailto:customer.service@palram.com)

BELGIUM - ITALY - NETHERLANDS - PORTUGAL - SPAIN

04-848-6816

[info.il@palram.co.il](mailto:info.il@palram.co.il)

ISRAEL

04-848-6816

[info.il@palram.co.il](mailto:info.il@palram.co.il)

GERMANY

+49-180-522-8778

[customer.serviceDE@palram.com](mailto:customer.serviceDE@palram.com)

SWEDEN

+972-4-848-6816

[customer.service@palram.com](mailto:customer.service@palram.com)

FRANCE

0169-791-094

[customer.serviceFR@palram.com](mailto:customer.serviceFR@palram.com)

AUSTRIA - LUXEMBURG - LIECHTENSTEIN

+49-180-522-8778

[customer.serviceDE@palram.com](mailto:customer.serviceDE@palram.com)

USA

877-627-8476

[hobbyservice@poly-tex.com](mailto:hobbyservice@poly-tex.com)

IRELAND - UNITED KINGDOM

01302-380775

[customer.serviceUK@palram.com](mailto:customer.serviceUK@palram.com)

NORWAY

+972-4-848-6816

[customer.service@palram.com](mailto:customer.service@palram.com)

CANADA

905-5646007

[sales@footprintproducts.com](mailto:sales@footprintproducts.com)

## WE ARE HERE TO HELP

Contact us on our website :



SCAN ME

### Customer Support

[bit.ly/3kY07dP](https://bit.ly/3kY07dP)



SCAN ME

### Parts Request

[bit.ly/3js7yZi](https://bit.ly/3js7yZi)



SCAN ME

### Assembly Assistance

[bit.ly/3kqqFEc](https://bit.ly/3kqqFEc)

#### AUSTRALIA

 03-9219-4444

 [salesvic@palram.com](mailto:salesvic@palram.com)

#### AUSTRALIA - GREENHOUSES

 03-9544-6-999

 [info@mazedistribution.com.au](mailto:info@mazedistribution.com.au)

#### NEW ZEALAND

 0800 800 880

 [customer.service@palram.com](mailto:customer.service@palram.com)

#### SOUTH AFRICA

 011-397-7771

 [receptionza@palram.com](mailto:receptionza@palram.com)

#### SWITZERLAND

 062-287-33-77

 [info@ritter.ch](mailto:info@ritter.ch)

#### DENMARK

 07-575 42 70

 [post@nshnordic.com](mailto:post@nshnordic.com)

#### CZECH REPUBLIC

 0493-523-523

 [servis@garland.cz](mailto:servis@garland.cz)

#### FINLAND

 Neuvonta: 09-6866720  
Tuki / Varaosat: 050-3715350

 [www.horizontenterprises.fi](http://www.horizontenterprises.fi)  
[tuki@horizontenterprises.fi](mailto:tuki@horizontenterprises.fi)

#### POLAND

 Infolinia: 801-011-929  
22-349-93-36

 [kontakt@ogrodosfera.pl](mailto:kontakt@ogrodosfera.pl)

#### CYPRUS

 0224-971-13

 [alpaco@alpacodomica.com](mailto:alpaco@alpacodomica.com)  
[www.alpacodomica.com](http://www.alpacodomica.com)

#### HUNGARY - SLOVAKIA

 +420-493-523-523

 [servis@garland.cz](mailto:servis@garland.cz)

#### CROATIA - SLOVENIA

 0599-37-057

 [info@ms-viscom.com](mailto:info@ms-viscom.com)

**IMPORTANT**

These instructions are compatible with Palram's Martinique 4300 / 5000 & Milano 4300 Garden Gazebos

**Safety Advice**

- If using a stepladder or power tools please make sure that you follow the manufacturer's safety advice.

**Before Assembly**

- This Curtains / Netting set includes 4 parts, suitable for Martinique 4300.
- Extension Kit includes 2 parts, suitable for Martinique 5000 & Milano 4300.
- Please read these instructions carefully before you start to assemble this product.
- Please carry out the steps in the order set out in these instructions.
- Keep these instructions in a safe place for future reference.
- Some of the steps may require the assistance of a second person.

**During Assembly**

In order to assemble the curtains you will need to use part **#7829**.

This part is supplied with the gazebo. If the part was not inserted while the gazebo was assembled please refer back to the relevant Gazebo Assembly Instructions.

(You can download the assembly instructions from our website: [www.palramapplications.com](http://www.palramapplications.com))

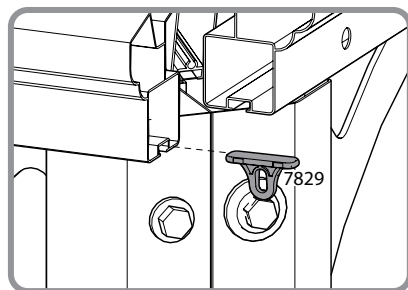

**Step 3:** (Martinique 4300) Adjust the Curtains / Netting to the appropriate size, on the shorter side.

**Step 4:** (Milano 4300) Adjust the Curtains / Netting to the appropriate size.

**Step 5:** (Martinique 5000 / Milano 4300) Use the Extension Kit for the additional poles.

- When closed, the curtains have to be stretched in order to properly maintain them.
- When opened, the curtains should be tied to the poles with the built-in straps.

\* **Optional:** It is possible to thread a curtain weight chain at the bottom.

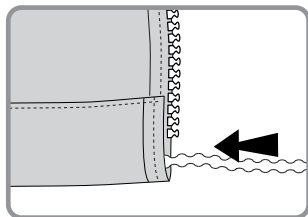
**IMPORTANT**

Ces directives sont compatibles avec la Martinique de Palram 4300/5000 & le Kiosque de Jardin Milano 4300.

**Mesure de sécurité**

- Si vous vous servez d'un escabeau ou d'outils électriques, alors veuillez vous assurer que vous suivez les conseils de sécurité du fabricant.

**Avant l'assemblage**

- Cet ensemble de rideaux/filets comprend 4 pièces, adaptées à la Martinique 4300.
- Le kit d'extension comprend 2 pièces, adaptées à la Martinique 5000 & Milano 4300.
- Veuillez lire attentivement ces instructions avant de commencer l'assemblage de ce produit.
- Veuillez effectuer les étapes dans l'ordre indiqué dans ces instructions.
- Conservez ces instructions en lieu sûr pour consultation ultérieure.
- Certaines étapes nécessitent l'aide d'une deuxième personne.

**Durant l'assemblage**

Vous devrez employer la partie **#7829** afin d'assembler les rideaux.

Cette partie est fournie avec le kiosque. Si la pièce n'a pas été insérée pendant l'assemblage du kiosque, veuillez-vous référer aux instructions de montage de kiosque appropriées.

(Vous pouvez télécharger les instructions d'assemblage à partir de notre site Web : [www.palramapplications.com](http://www.palramapplications.com))

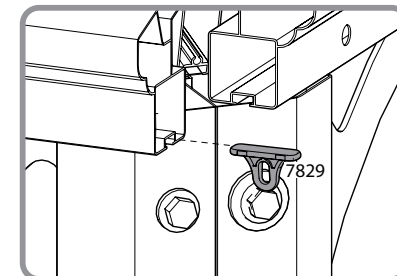

**Étape 3 :** (Martinique 4300) Réglez les rideaux/ filet à la taille appropriée, sur le côté le plus court.

**Étape 4 :** (Milano 4300) Réglez les rideaux/filets à la taille appropriée.

**Étape 5 :** (Martinique 5000/Milano 4300) utilisez le kit d'extension pour les poteaux supplémentaires.

- Veuillez garder les rideaux tendu si vous souhaitez les fermer.
- Une fois que vous aurez ouvert les rideaux, vous devez les attacher aux cannes avec les sangles intégrées.

\* **Facultatif:** il est toutefois possible d'enfiler une série de poids du rideau à la partie inférieure.

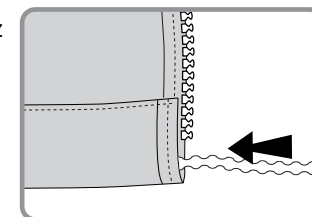

**WICHTIG**

Diese Anleitung ist kompatibel mit Palram's Martinique 4300 / 5000 & Milano 4300 Garten Pavillons.

**Sicherheitshinweis**

- Wenn Sie eine Trittleiter benutzen, gehen Sie sicher, dass Sie den Sicherheitshinweisen des Herstellers folgen.

**Vor der Montage**

- Dieses Vorhänge / Netz besteht aus 4 Teilen, passend für Martinique 4300 .
- Erweiterungskit besteht aus 2 Teilen, passend für Martinique 5000 & Milano 4300.
- Um den Pavillon vollständig zu bedecken, müssen Sie eine weitere Garnitur kaufen.
- Bitte lesen Sie die Instruktionen bevor Sie mit der Anbringung beginnen.
- Bewahren Sie die Anleitung an einem sicheren Platz auf, um sie in der Zukunft nutzen zu können.
- Einige der Arbeitsgänge machen es notwendig, dass eine zweite Person zur Hand geht

**Während der Montage**

Um die Vorhänge zu montieren, müssen Sie das Teil **Nr. 7829** verwenden.

Dieses Teil wird mit dem Pavillon geliefert. Falls dieses Teil bei der Montage des Pavillons nicht eingebaut wurde, beachten Sie bitte die relevante Pavillons Montageanleitung.

(Sie können die Montageanleitung von unserer Website herunterladen:  
[www.palramapplications.com](http://www.palramapplications.com))

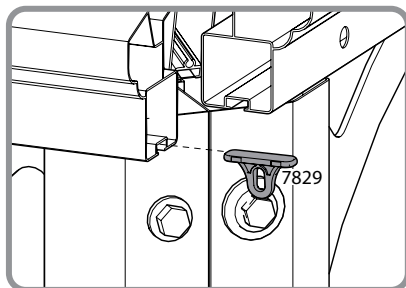

**Schritt 3:** (Martinique 4300) Passen Sie die Vorhänge / das Netz auf die richtige Größe an, auf der kürzeren Seite.

**Schritt 4:** (Milano 4300) Vorhänge / Netz auf die richtige Größe einstellen.

**Schritt 5:** (Martinique 5000 / Milano 4300) Verwenden Sie das Ergänzungs-Kit für den zusätzlichen Pfosten.

- Wenn Sie die Vorhänge schliessen, müssen diese straff sitzen, damit sie besser erhalten bleiben.
- Wenn Sie die Vorhänge öffnen, sollten Sie diese an den Stangen mit den angebrachten Schlaufen festmachen.

\* **Optional:** Es ist möglich, unten eine Gewichtskette für Vorhänge einzufädeln.

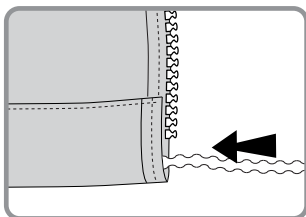
**IMPORTANTE**

Estas instrucciones son compatibles con los Gazebos de Jardín Martinique 4300 / 5000 y Milano 4300.

**Consejos de seguridad**

- Si utiliza una escalera o herramientas eléctricas, por favor, asegúrese de seguir los consejos de seguridad del fabricante.

**Antes del Ensamblaje**

- Este juego de Cortinas / Mosquiteros, adecuado para Martinique 4300 incluye 4 partes.
- Kit de extensión, adecuado para Martinique 5000 y Milano 4300, incluye 2 partes.
- Por favor, lea estas instrucciones cuidadosamente antes de comenzar a montar este producto.
- Por favor, siga los pasos en el orden establecido en estas instrucciones.
- Guarde estas instrucciones en un lugar seguro para consultarlas en el futuro.
- Algunos de los pasos pueden requerir ayuda de una segunda persona.

**Durante el Ensamblaje**

Para montar las cortinas, necesitará usar la pieza **#7829**.

Esta parte se suministra con el gazebo. Si dicha parte no se insertó mientras se ensamblaba el gazebo, consulte nuevamente las Instrucciones de Ensamblaje de Gazebo apropiadas.

(Puede descargar las instrucciones de ensamblaje desde nuestro sitio web:  
[www.palramapplications.com](http://www.palramapplications.com))

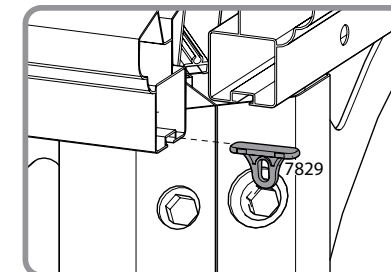

**Paso 3:** (Martinique 4300) Ajuste las Cortinas / Mosquiteros al tamaño apropiado, en el lado más corto.

**Paso 4:** (Milano 4300) Ajuste las Cortinas / Mosquiteros al tamaño apropiado.

**Paso 5:** (Martinique 5000 / Milano 4300) Utilice el kit de Extensión para los postes adicionales.

- Cuando cierre las cortinas, tienen que estar estiradas para conservarlas.
- Cuando abra las cortinas, deberían atarse a las varas con las correas incluidas.

\* **Opcional:** Es posible enhebrar una cadena de contrapeso para cortina en la parte inferior.

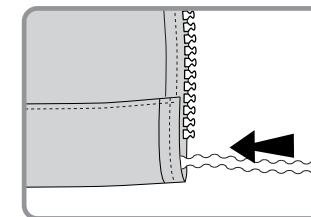

## חשוב

הוראות אלה מתאימות לגזיבואים של פלרם מדגמי מרטיניק 4300, 5000, ומילנו 4300 בלבד.

### הוראות בטיחות

אם אתה משתמש בסולם מדרגות או בכלי עבודה חשמליים, אנא וודא שאתה פועל לפי הנחיות היצרן.

### לפני ההרכבה

- סט הווילונות\רשתות כולל 4 חלקים המכסים את כלל הסככה, מתאימים ל- Martinique 4300.
- ערכת הרכבה של סט הווילונות\רשתות הכולל 2 חלקים המכסים את כלל הסככה מתאימים ל- Martinique 5000 / Milano 4300.
- אנא קרא היטב את ההוראות לפני שתתחיל להרכיב את המוצר.
- אנא פעל לפי הצעדים בסדר המופיע בהוראות.
- שמור על ההוראות במקום בטוח לעיון בעתיד.
- כמה מהצעדים עשויים לדרוש סיוע של אדם נוסף.

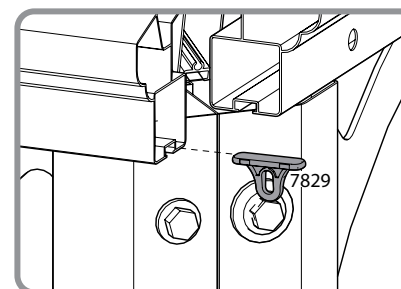

### במהלך ההרכבה

בכדי להרכיב את הווילונות תזדקק לחלק #7829

חלק זה מסופק עם הסככה. אם החלק לא הוכנס בעת הרכבת הסככה, אנא פנה שוב להוראות הרכבת סככה

הגינה הרלוונטיות. תוכל להוריד את ההוראות ההרכבה מאתר האינטרנט שלנו:

[www.palramapplications.com](http://www.palramapplications.com)

**שלב 3:** (Martinique 4300) התאם את הווילונות \ הרשתות לגודל המתאים בצד הקצר.

**שלב 4:** (Milano 4300) התאם את הווילונות \ הרשתות לגודל המתאים.

**שלב 5:** (Martinique 5000 / Milano 4300) השתמש בערכת ההרכבה למוטות נוספים

- בעת סגירתם, יש למתוח את הווילונות בכדי להחזיק אותם כראוי.
- בעת פתיחתם, יש לקשור את הווילונות למוטות עם הרצועות המובנות שלהם.

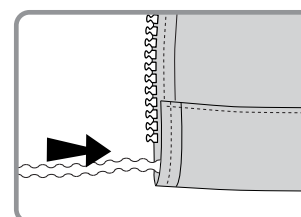

**אופציונאלי:** ניתן להשחיל משקולות בתחתית הווילון/רשת

**OBS**

Dessa instruktioner är kompatibla med Palrams Martinique 4300 / 5000 & Milano 4300 Trädgårds Paviljonger.

**Säkerhetsråd**

- Om du använder en trappstege eller elverktyg du se till att du följer tillverkarens säkerhetsanvisningar.

**Före montering**

- Detta Gardinerna/Nätet inkluderar 4 delar, lämpliga för Martinique 4300.
- Förlängningssats inkluderar 2 delar, lämpliga för Martinique 5000 & Milano 4300.
- Läs instruktionerna noggrant innan du börjar att montera den här produkten.
- Vänligen utför stegen i den ordning som anges i denna instruktion.
- Förvara dessa instruktioner på en säker plats för framtida referens.
- Vissa av stegen kan kräva hjälp av en till person.

**Under montering**

För att montera gardinerna behöver du använda del #7829.

Denna del medföljer paviljongen. Om delen inte blivit infogad under montering av paviljongen, hänvisa till den relevanta paviljongsmonteringsinstruktionen.

(Du kan ladda ner monteringsinstruktioner från vår hemsida: [www.palramapplications.com](http://www.palramapplications.com))

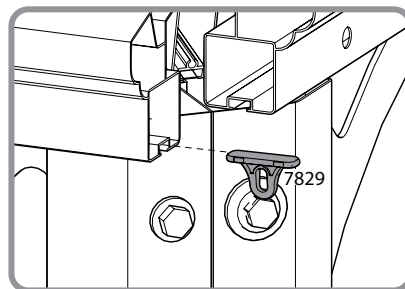

**Steg 3:** (Martinique 4300) Justera Gardinerna/Nätet till lämplig storlek, på den kortare sidan.

**Steg 4:** (Milano 4300) Justera Gardinerna/Nätet till lämplig storlek.

**Steg 5:** (Martinique 5000 / Milano 4300) Använd Förlängnings-kitet till tilläggs pålarna.

- När de är stängda bör gardinerna vara sträckta i syfte att bevara dem.
- När de är öppna bör gardinerna knytas till stolparna med de inbyggda remmarna.

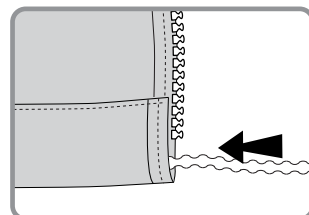

\* **Valfritt:** Det är möjligt att fästa en gardinvik i nederkanten.

**VIKTIG**

Disse instruksjonene er kompatible med Palrams - Martinique 4300 / 5000 & Milano 4300 lysthus.

**Sikkerhetsinstrukser**

- Dersom du bruker en gardintrapp eller elektroverktøy, sørg for at du følger produsentens sikkerhetsinstrukser.

**Före montering**

- Dette gardin/nettingsettet inkluderer 4 deler som dekker hele lysthuset Martinique 4300.
- Forlengelsessett inkluderer 2 deler som dekker hele lysthuset Martinique 5000 & Milano 4300.
- Vennligst les disse instruksjonene nøye før du starter sammensettingen av produktet.
- Vennligst utfør stegene i rekkefølgen som er oppgitt i disse instruksjonene.
- Lagre disse instruksjonene på et trygt sted for senere bruk.
- Noen av stegene kan kreve assistanse fra en annen person.

**Under sammensetting**

For å sette sammen gardinene må du bruke del #7829.

Denne delen følger med lysthuset. Dersom delen ikke ble satt inn når lysthuset ble satt sammen, vennligst se relevante instruksjoner for sammensetting av lysthuset.

(Du kan laste ned sammensettingsinstruksjonene fra nettsiden vår: [www.palramapplications.com](http://www.palramapplications.com))

**Steg 3:** (Martinique 4300) Juster gardinene/nettingen til passende størrelse, på den kortere siden.

**Steg 4:** (Milano 4300) Juster gardinene/nettingen til passende størrelse.

**Steg 5:** (Martinique 5000/Milano 4300) Bruk forlengelsessettet for de ekstra stengene.

- Når de er lukket, må gardinene være strukket for å kunne vedlikeholde dem på riktig måte.
- Når de er åpnet, bør gardinene bindes til stengene med de innebygde stroppene.

\* **Valgfritt:** Det er mulig å tre på en vektkjede på gardinen nederst.

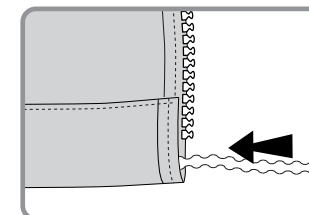
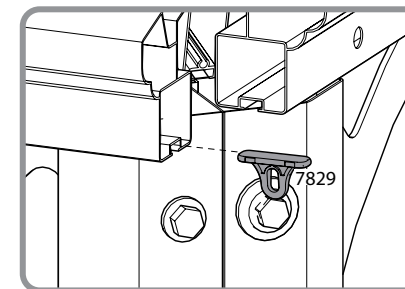

**TÄRKEÄÄ**

Nämä ohjeet soveltuvat tuotteille Palram's Martinique 4300 / 5000 ja Milano 4300 -puutarhahuvimajat.

**Turvallisuusneuvo**

- Varmistathan seuraavasi valmistajan turvallisuusohjeita, mikäli käytät tikkaita tai voimatyökaluja.

**Ennen kokoamista**

- Tämä verhosarja sisältää verhot / verkko 4 osaa, jotka sopivat tuotteisiin Martinique 4300.
- Laajennussarja sisältää 2 osaa, jotka sopivat tuotteisiin Martinique 5000 ja Milano 4300.
- Luethan nämä ohjeet huolellisesti ennen tuotteen kokoamisen aloittamista.
- Seuraa näissä ohjeissa olevia kokoamisvaiheita niiden mainitussa järjestyksessä.
- Pidä nämä ohjeet turvallisessa paikassa tulevaa käyttöä varten.
- Jotkut näistä vaiheista voivat vaatia toisen henkilön apua.

**Kokoamisen aikana**

Kootaksesi verhot tarvitset osan **#7829**.

Tämä osa toimitetaan huvimajan mukana. Jos osaa ei asetettu paikoilleen, kun huvimajaa koottiin, ole hyvä ja katso uudelleen soveltuva kohta huvimajan kokoamisohjeista.

(Voit ladata kokoamisohjeet verkkosivuiltamme: [www.palramapplications.com](http://www.palramapplications.com))

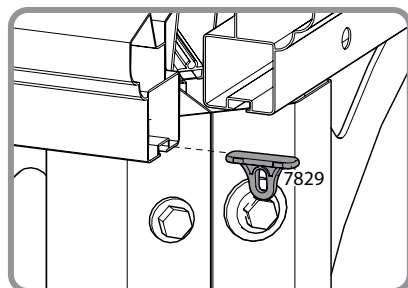

**Vaihe 3:** (Martinique 4300) Säädä verhot / verkko oikeaan kokoon sen lyhyemmältä puolelta.

**Vaihe 4:** (Milano 4300) Säädä verhot / verkko oikeaan kokoon.

**Vaihe 5:** (Martinique 5000 / Milano 4300) Käytä laajennussarjaa lisätangoille.

- Verhojen täytyy olla venytettyinä niiden säilymiseksi suljettuina ollessaan.
- Verhojen täytyy olla sidottuna pylväisiin sisäänrakennetuilla hihnoilla niiden ollessa auki.

\* **Vaihtoehtoisesti:** On mahdollista ripustaa verhopainoketju alareunaan.

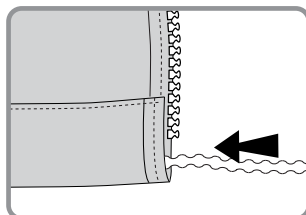
**VIGTIG**

Denne monteringsvejledning er kompatibel med Palrams Martinique 4300 / 5000, Milano 4300 havepavillon.

**Sikkerhedsanvisning**

- Hvis du bruger trappestiger eller el-værktøj skal du sørge for, at du følger producentens sikkerhedsanvisninger.

**Før monteringen**

- Dette gardin / net sæt indeholder 4 dele, der dækker egnet til Martinique 4300.
- Forlængelsessæt indeholder 2 dele, der dækker Martinique 5000 & Milano 4300.
- Læs grundigt denne vejledning, inden du begynder at montere dette produkt.
- Udfør trinene i den rækkefølge, som de er beskrevet i denne vejledning.
- Opbevar denne vejledning på et sikkert sted til senere brug.
- Nogle af trinene kan kræve hjælp fra en anden person.

**Under monteringen**

For at kunne montere gardinerne skal du bruge del **nr. 7829**.

Denne del er leveret sammen med havepavillonen. Hvis delen ikke blev indsat, mens havepavillon blev monteret, henvises der til den relevante monteringsvejledning til havepavillonen.

(Du kan downloade monteringsvejledningen fra vores hjemmeside: [www.palramapplications.com](http://www.palramapplications.com))

**Trin 3:** (Martinique 4300) Juster gardinerne / nettene til den passende størrelse, på den korteste side.

**Trin 4:** (Milano 4300) Juster gardinerne / nettene til den passende størrelse.

**Trin 5:** (Martinique 5000 / Milano 4300) Brug udvidelsessættet til de ekstra stolper."

- Når gardinerne er trukket for, er du nød til at strække dem med henblik på korrekt vedligeholdelse.
- Når gardinerne er trukket fra, skal de være bundet til stolperne med de indbyggede stroppe.

\* **Valgfrit:** Det er muligt at trække en gardin vægkæde i bunden.

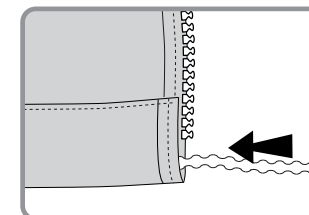
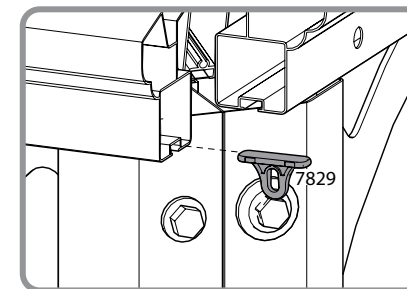



**BELANGRIJK**

Deze handleiding is compatibel met Palrams Martinique 4300 / 5000, Milano 4300 Gazebo's voor de Tuin.

**Veiligheidsadvies**

- Bij het gebruik van een ladder of elektrisch gereedschap, s.v.p. ervoor zorgen om het veiligheidsadvies van de fabrikant op te volgen.

**Vóór montage**

- Deze gordijnen-/netten set bevat 4 omvattengeschikt voor Martinique 4300.
- Uitbreidingskit bevat 2 onderdelen die de gehele tuinhuisje geschikt zijn voor Martinique 5000 & Milano 4300.
- S.v.p. deze handleiding zorgvuldig doorlezen voordat u begint met de montage van het product.
- S.v.p. de stappen uitvoeren in de volgorde zoals vermeld in deze handleiding.
- Bewaar deze handleiding op een veilige plaats voor toekomstige raadpleging.
- Bij sommige stappen kan de hulp van een tweede persoon nodig zijn.

**Tijdens de montage**

Om de gordijnen te monteren dient u onderdeel #7829 te gebruiken.

Dit onderdeel wordt met de gazebo geleverd. Indien het onderdeel niet werd bijgevoegd toen de gazebo werd geassembleerd, s.v.p. de relevante Handleiding voor Montage van de Gazebo voor de Tuin raadplegen.

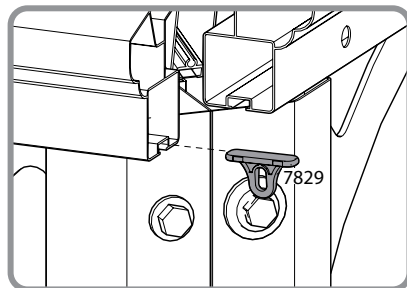

(U kunt de montagehandleiding downloaden op onze website: [www.palramapplications.com](http://www.palramapplications.com))

**Stap 3:** (Martinique 4300) Pas de Gordijnen/Netten aan de kortste kant op de juiste afmetingen aan.

**Stap 4:** (Milano 4300) Pas de Gordijnen/Netten aan op de juiste afmetingen.

**Stap 5:** (Martinique 5000 / Milano 4300) Gebruik de Uitbreidingskit voor de extra palen.

- Indien zij gesloten zijn, dienen de gordijnen gespannen te worden zodat ze in goede staat blijven.
- Indien ze geopend zijn, dienen de gordijnen met de ingebouwde banden aan de palen vastgemaakt te worden.

\* **Optioneel:** Het is mogelijk om een gewichtsketting onderaan het gordijn in te rijgen.

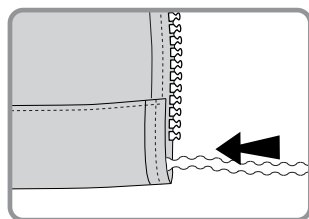
**IMPORTANTE**

Queste istruzioni sono compatibili con il Gazebo da Giardino Palram's Martinique 4300 / 5000, Milano 4300

**Avvertenze di sicurezza**

- In caso di utilizzo di scala o attrezzi elettrici, assicurarsi di seguire le avvertenze di sicurezza del fabbricante.

**Prima dell'assemblaggio**

- Questo set tende/il tessuto include 4 parti che adatto per Martinica 4300.
- Kit di estensione include 2 parti che adatto per Martinique 5000 & Milano 4300.
- Leggere attentamente queste istruzioni prima dell'assemblaggio del prodotto.
- Seguire i passi secondo l'ordine di queste istruzioni.
- Conservare queste istruzioni in un posto sicuro per futura consultazione.
- Alcuni passi possono richiedere l'assistenza di una seconda persona.

**Durante l'assemblaggio**

Per assemblare le tende usare la parte n. 7829.

Questa parte è fornita con il gazebo. Se la parte non è stata inserita durante l'assemblaggio del gazebo, fare riferimento alle Istruzioni di assemblaggio del Gazebo da Giardino.

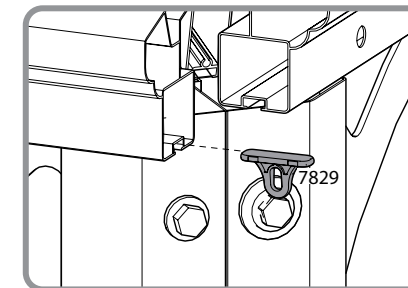

(le istruzioni di assemblaggio sono scaricabili dal nostro sito: [www.palramapplications.com](http://www.palramapplications.com))

**Passo 3:** (Martinique 4300) Fissare le tende/il tessuto secondo la misura appropriata, sul lato più corto.

**Passo 4:** (Milano 4300) Fissare le tende/il tessuto secondo la misura appropriata.

**Passo 5:** (Martinique 5000 / Milano 4300) Usare il Kit Extension per le aste aggiuntive.

- Quando sono chiuse, le tende devono essere tese per mantenersi correttamente.
- Quando sono aperte, le tende dovrebbero essere legate alle aste con le cinture integrate.

\* **Opzionale:** E' possibile inserire una catena distanziatrice per peso tenda verticale nella parte inferiore.

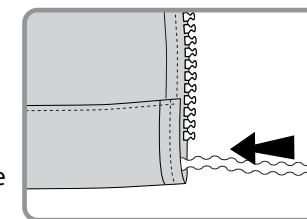

**DÔLEŽITÉ**

Tieto inštrukcie sú kompatibilné so záhradnými terasami Martinique 4300 / 5000, Milano 4300.

**Bezpečnostné rady**

- Ak používate rebrík alebo elektrické nástroje, ubezpečte sa, či sú dodržiavané bezpečnostné rady výrobcu.

**Pred montážou**

- Táto súprava závesu / siete zahŕňa 4 dielov, vhodné pre Martinique 4300.
- Predlžovacia súprava zahŕňa 2 dielov, vhodné pre Martinique 5000 & Milano 4300.
- Prečítajte si pozorne tieto inštrukcie predtým, ako sa pustíte do montáže tohto produktu.
- Vykonajte tieto kroky tak, ako sa uvádza v inštrukciách.
- Držte tieto inštrukcie na bezpečnom mieste pre ich použitie v budúcnosti.
- Niektoré kroky môžu vyžadovať pomoc druhej osoby.

**Počas montáže**

Za účelom montáže závesov bude potrebné použiť #7829.

Tento diel sa dodáva spolu s markízou. Ak diel nie je založený počas montáže markízy, pozrite si späť príslušné inštrukcie pre montáž záhradnej markízy.

(Montážne inštrukcie si môžete prevziať z našej webovej stránky: [www.palramapplications.com](http://www.palramapplications.com))

**Krok 3:** (Martinique 4300) Nastavte závesy / sieť na vhodnú veľkosť na kratšej strane.

**Krok 4:** (Milano 4300) Nastavte závesy / sieť na vhodnú veľkosť.

**Krok 5:** (Martinique 5000 / Milano 4300) Použite súpravu s príslušenstvom pre doplnkové podpery.

- Keď je záves zavretý, mal by byť napnutý, aby sa neničil.
- Keď je záves otvorený, mal by byť napnutý cez podpery tak, aby sa vytvárali pásy.

\* **Voliteľné:** Existuje možnosť pripojiť v spodnej časti nosný pás závesu.

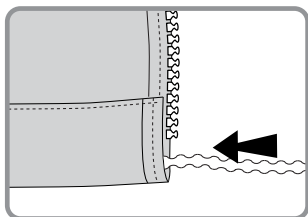
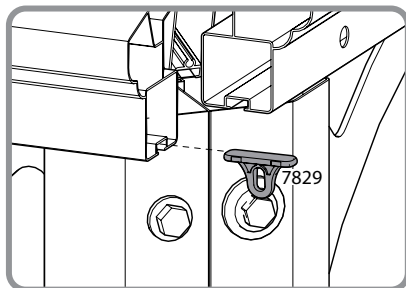
**POMEMBNO**

Ta navodila so združljiva s serijo izdelkov Palram Martinique 4300 / 5000, Milano 4300 Gazebos.

**Varnostno navodilo**

- Če uporabljate lestev ali električno orodje, morate pri tem upoštevati varnostna navodila proizvajalca.

**Pred sestavljanjem**

- Ta zavesa / komplet mreže vsebuje 4 delov, primeren za Martinique 4300.
- Podaljšek Kit vsebuje 2 delov, primeren za Martinique 5000 & Milano 4300.
- Pazljivo preberite ta navodila preden začnete sestavljati ta izdelek.
- Izvedite korake v vrstnem redu, kot je navedeno v tem navodilu.
- Shranite ta navodila na varno mesto za kasnejšo uporabo.
- Pri nekaterih korakih boste mogoče potrebovali pomoč druge osebe.

**Med sestavljanjem**

Da bi lahko sestavili zaveso, boste morali uporabiti del #7829.

Ta del je dobavljen s paviljonom. Če del ni bil nameščen ob sestavljanju paviljona, si ponovno oglejte ustrezna Navodila za sestavljanje paviljona Garden Gazebo.

(Navodila za sestavljanje si lahko prenesete iz naše spletne strani: [www.palramapplications.com](http://www.palramapplications.com))

**Krok 3:** (Martinique 4300) Prilagodite zaveso / mrežo na ustrezno velikost na krajši strani.

**Krok 4:** (Milano 4300) Prilagodite zaveso / mrežo na ustrezno velikost.

**Krok 5:** (Martinique 5000 / Milano 4300) Uporabite komplet Extension za dodatne drogeve.

- Ko je paviljon zaprt je treba zaveso zaradi ustreznega vzdrževanja raztegniti.
- Ko je odprt, je treba zaveso privezati k stebrom z vgrajenimi trakovi.

\* **Neobvezno:** Na dnu lahko namestite verižico za navijanje zaveso.

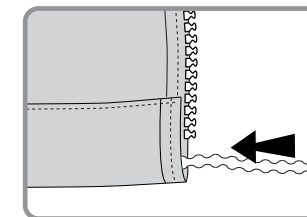
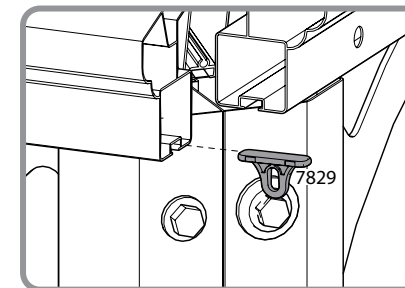

## OLULINE

Need juhised vastavad Palrami Martinique 4300 / 5000, Milano 4300 aiapaviljonidele.

### Ohutusnõu

- Kui kasutada redelit või elektririistu, siis palun veenduge selles, et järgite tootja ohutuslaseid nõuandeid.

### Enne kokkupanekut

- See kardina- / võrgukomplekt sisaldab 4 osa, sobib Martinique 4300 jaoks.
- Laienduskomplekt sisaldab 2 osa, sobib Martinique 5000 & Milano 4300 jaoks.
- Palun tutvuge käesolevate juhistega hoolikalt enne, kui hakkate seda toodet kokku panema.
- Palun teostage sammud käesolevas juhendis kirja pandud järjekorras.
- Hoidke käesolevad juhised tulevaseks kasutamiseks turvalises kohas.
- Mõned sammud võivad vajada teise inimese abi.

### Kokkupaneku ajal

Selleks, et kardinat kokku panna, peate kasutama osa #7829.

See osa antakse paviljoniga kaasa. Kui osa paviljoni kokkupaneku ajal mitte kasutada, siis tulge vastava aiapaviljoni kokkupaneku juhendi osa juurde tagasi (kokkupanemisjuhised on allalaetavad meie veebilehel: [www.palramapplication.com](http://www.palramapplication.com)).

**Samm 3:** (Martinique 4300) Kohendage kardinaid / võrku lühemal poolel vastavalt sobivusele.

**Samm 4:** (Milano 4300) Kohendage kardinaid / võrku vastavalt sobivusele.

**Samm 5:** (Martinique 5000 / Milano 4300) Kasutage lisapostide kasutamiseks pikenduskomplekti.

- Kui suletud, siis tuleb kardinaid venitada, et neid kohaselt kasutada.
- Kui avatud, siis tuleks kardinat siduda postide külge, kasutades vastavaid trippe.

\* **Valikuline:** On võimalik allosas ühendada kardina kaalukett.

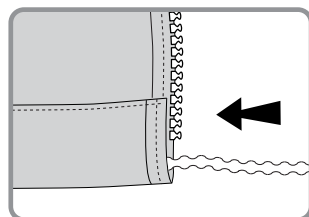
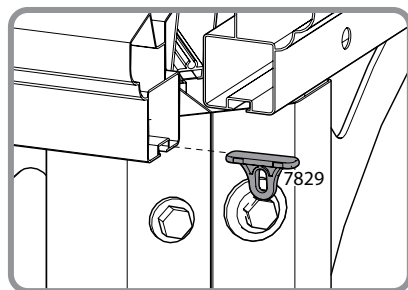

## FONTOS

Ezek az utasítások a Palram Martinique 4300 / 5000, Milano 4300 kerti pavilonjaira vonatkoznak.

### Biztonsági tanács

- Ha létrát vagy szerszámgépeket használ, kövesse azok gyártójának biztonsági tanácsait.

### Az összeszerelés előtt

- Ez a függönyöket / hálót 4 elemet tartalmaz, Martinique 4300 típushoz használható.
- Ez a függönyöket / hálót 2 elemet tartalmaz, Martinique 5000 & Milano 4300 típushoz használható.
- A termék összeszerelésének megkezdése előtt kérjük, olvassa el ezeket az utasításokat.
- Kérjük, az utasításokat az ebben az útmutatóban leírt sorrendben hajtsa végre.
- Tartsa meg az útmutatót egy biztonságos helyen későbbi használatra.
- Egyes lépések végrehajtásához egy második személy segítségére is szükség lehet.

### Összeszerelés

A függönyök összeszereléséhez szüksége lesz a #7829 számú elemre.

Ezt az elemet megtalálja a pavilon alkatrészei között. Amennyiben ez az elem nem került felszerelésre a pavilon összeszerelése során, nézzen utána a pavilon rá vonatkozó összeszerelési utasításai közt.

(Az összeszerelési útmutatót letöltheti a weboldalunkról: [www.palramapplications.com](http://www.palramapplications.com))

**3. lépés:** (Martinique 4300) A függönyöket / hálót igazítsa a megfelelő méretre a rövidebb oldalon.

**4. lépés:** (Milano 4300) A függönyöket / hálót igazítsa a megfelelő méretre.

**5. lépés:** (Martinique 5000 / Milano 4300) A további tartóoszlophoz használja a bővítőkészletet.

- Hogy megfelelően megőrizhesse a függönyök állapotát, azokat összecukott állapotban egyenesre kell húzni.
- Nyitott állapotban a függönyöket kösse rá a tartóoszlopokra a rajtuk lévő szíjak segítségével.

\* **Opcionális:** Lehetőség van egy függönysúly befűzésére a függöny alsó részén.

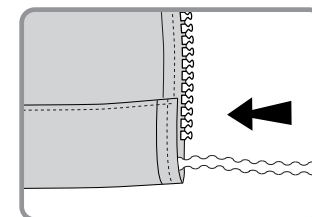
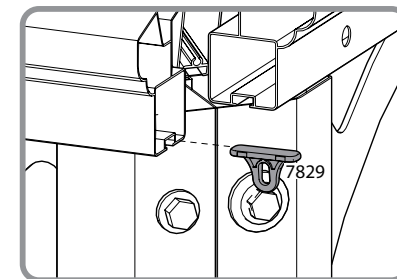

**UWAGA**

Niniejsza instrukcja jest zgodna z altanami ogrodowymi Palram's Martinique 4300 / 5000, Milano 4300.

**Wskazówki dotyczące bezpieczeństwa**

- W przypadku stosowania drabiny lub elektronarzędzi należy przestrzegać zaleceń producenta dotyczących bezpieczeństwa.

**Przed montażem**

- Ten zestaw zasłon/siatek składa się z 4 części, nadaje się do Martinique 4300.
- Zestaw przedłużający składa się z 2 części, nadaje się do Martinique 5000 & Milano 4300.
- Przed przystąpieniem do montażu tego produktu należy dokładnie przeczytać niniejszą instrukcję.
- Czynności należy wykonywać w kolejności podanej w niniejszej instrukcji obsługi.
- Instrukcję należy przechowywać w bezpiecznym miejscu, aby móc z niej skorzystać w przyszłości.
- Niektóre z działań mogą wymagać pomocy drugiej osoby.

**W trakcie montażu**

W celu montażu zasłon należy użyć części #7829.

Część ta jest dostarczana z altaną. Jeżeli część nie została załączona podczas montażu altany, proszę zapoznać się z odpowiednimi Instrukcjami Montażu Altan Ogrodowych.

(Instrukcję montażu można pobrać z naszej strony internetowej: [www.palramapplications.com](http://www.palramapplications.com))

**Krok 3:** (Martinique 4300) Dostosować zasłony / siatkę do odpowiedniego rozmiaru krótszej strony.

**Krok 4:** (Milano 4300) Dostosować zasłony / siatkę do odpowiedniego rozmiaru.

**Krok 5:** (Martinique 5000 / Milano 4300) Przy dodatkowych słupkach użyć zestawu do przedłużania.

- Aby kurtyny były właściwie użytkowane, przy zamknięciu powinny być napięte.
- Po otwarciu zasłony powinny być przymocowane do słupków za pomocą wbudowanych pasków.

\* **Opcjonalnie:** Łańcuch obciążający zasłonę można przewlec od spodu.

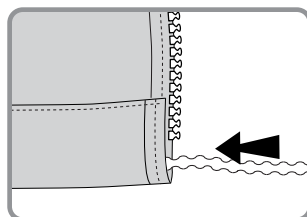
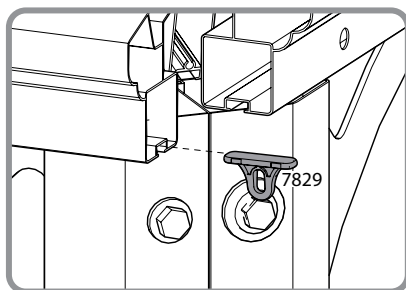
**Внимание**

Данные инструкции соответствуют моделям Martinique 4300 / 5000, Milano 4300 gazebo, производства Palram ("Палрам").

**Рекомендации по безопасности**

- При использовании стремянки или электроинструментов следуйте инструкциям безопасности производителя.

**Перед сборкой**

- Данный комплект штор/сеток включает 4 частей, подходит для Martinique 4300.
- Комплект расширения включает 2 частей, подходит для Martinique 5000 & Milano 4300.
- Пожалуйста, внимательно прочтите эти инструкции, прежде чем приступить к сборке продукта.
- Выполняйте этапы сборки в порядке, указанном в инструкции.
- Рекомендуем сохранить данные инструкции для справок.
- Некоторые этапы требуют участия помощника.

**В процессе сборки**

Для установки штор вам понадобится деталь # 7829.

Эта часть входит в комплект gazebo. Если деталь не была установлена в процессе сборки gazebo, (беседки), следует обратиться к соответствующим инструкциям по сборке gazebo.

(Вы можете загрузить инструкции по сборке нашего сайта: [www.palramapplications.com](http://www.palramapplications.com))

**Этап 3:** (Martinique 4300) Отрегулируйте шторы/сетку до нужного размера, на более короткой стороне.

**Этап 4:** (Milano 4300) Отрегулируйте шторы/сетку до нужного размера.

**Этап 5:** (Martinique 5000 / Milano 4300) Используйте дополнительный комплект для добавки стоек.

- Для большей сохранности закрытые шторы должны быть полностью растянuty.
- В открытом положении шторы следует привязать к стойкам встроенными ремешками.

\* **Дополнительно:** можно продеть вес занавеса цепи в нижней части.

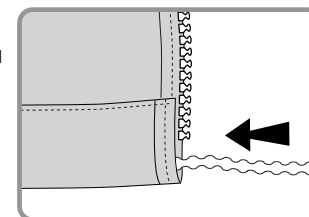
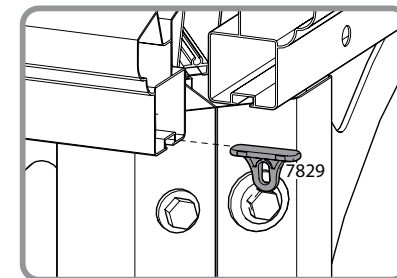

## SVARĪGI

Šie norādījumi ir saderīgi ar Palram Martinique 4300 / 5000, Milano 4300 dārza lapenēm.

### Drošības ieteikumi

- Ja lietojiet saliekamās kāpnēs vai elektroinstrumentus, pārliecinieties, ka sekojat ražotāja drošības norādījumiem.

### Pirms montāžas

- Šis aizkaru/tikla komplekts ietver 4 detaļas, piemērots Martinique 4300.
- Pagarināšanas komplekts ietver 2 detaļas, piemērots Martinique 5000 & Milano 4300.
- Lūdzu, uzmanīgi izlasiet šos norādījumus, pirms sākat šī produkta montāžu.
- Lūdzu, veiciet darbības šajos norādījumos norādītajā kārtībā.
- Noglabājiet šos norādījumus drošā vietā, lai varētu tos izmantot arī vēlāk.
- Dažu soļu izpildē var būt nepieciešama otras personas palīdzība.

### Montāžas laikā

Lai uzmontētu aizkarus, būs nepieciešams izmantot detaļu #7829.

Šī detaļa tiek piegādāta kopā ar lapeni. Ja detaļa netika ievietota, kamēr lapene tika samontēta, lūdzu, skatīties atbilstošo dārza lapenes montāžas instrukciju.

(Varat lejupielādēt montāžas instrukcijas mūsu mājas lapā: [www.palramapplications.com](http://www.palramapplications.com))

**Solis 3:** (Martinique 4300) Pielāgojiet aizkarus/tiklus atbilstoši izmēram, isākajā pusē.

**Solis 4:** (Milano 4300) Pielāgojiet aizkarus/tiklus atbilstoši izmēram.

**Solis 5:** (Martinique 5000/Milano 4300) Izmantojiet paplašinājuma komplektu papildus statņiem.

- Kad aizvērti, aizkariem ir jābūt izstieptiem, lai tos pareizi uzturētu.
- Kad atvērti, aizkariem jābūt piestiprinātiem pie statņiem ar iebūvētām siksnām.

\* **Pēc izvēles:** Ir iespējams nostiept apakšējo aizkaru svaru ķēdi.

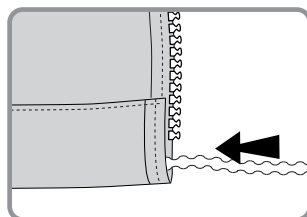
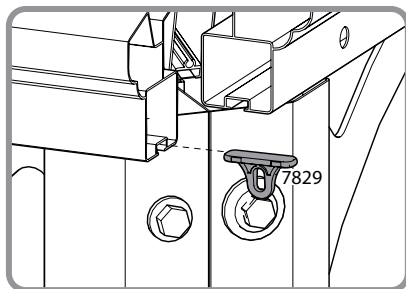

## DŮLEŽITÉ

Tyto pokyny jsou v souladu s Palram Martinique 4300 / 5000, Milano 4300 zahradními altány.

### Bezpečnostní pokyny

- Pokud používáte štafle nebo elektrické nástroje, ujistěte se, že dodržíte bezpečnostní pokyny výrobce.

### Před montáží

- Tato závěsa / síťová sada obsahuje 4 částí, vhodné pro Martinique 4300.
- Rozšiřující sada obsahuje 2 částí, vhodné pro Martinique 5000 & Milano 4300.
- Před začátkem montáže tohoto výrobku pečlivě přečtěte tyto pokyny.
- Prosím provést kroky v pořadí stanoveném těmito pokyny.
- Uchovávejte tyto pokyny na bezpečném místě pro budoucí použití.
- Některé kroky mohou vyžadovat pomoc druhé osoby.

### Během montáže

Pro sestavení závěsů budete potřebovat část #7829.

Tato část je dodávána s altánem. Jestli část nebyla nalezená zatímco altán byl sestavený, prosím, se obraťte na relevantní pokyny k montáži zahradního altánu.

(Pokyny k montáži si můžete stáhnout z našich webových stránek: [www.palramapplications.com](http://www.palramapplications.com))

**Krok 3:** (Martinique 4300) Upravte závěsy / síť na vhodnou velikost, na kratší straně.

**Krok 4:** (Milano 4300) Nastavte závěsy / síť na vhodnou velikost.

**Krok 5:** (Martinique 5000 / Milano 4300) Použijte rozšiřovací sadu pro další tyče.

- Při zavření musí být závěsy napnuté, aby je bylo možné správně udržovat.
- Při otevření by závěsy měly být vázány na tyče vestavěnými popruhy.

\* **Volitelně:** Závěsný řetěz je možné navléknout ve spodní části.

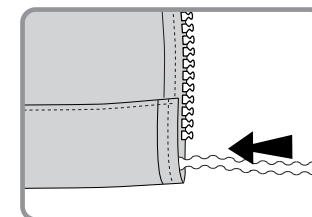
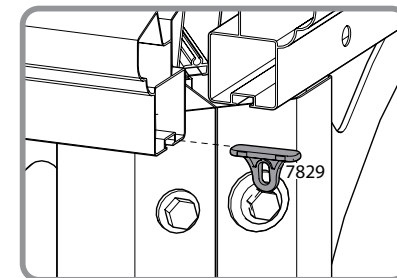

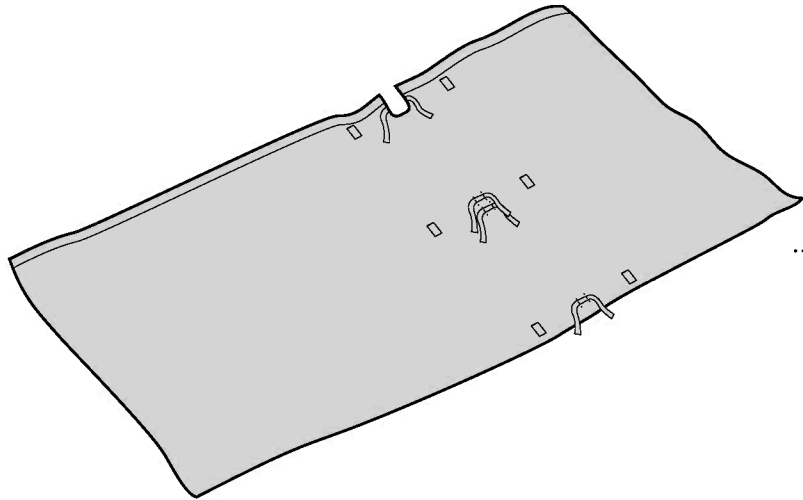

x2

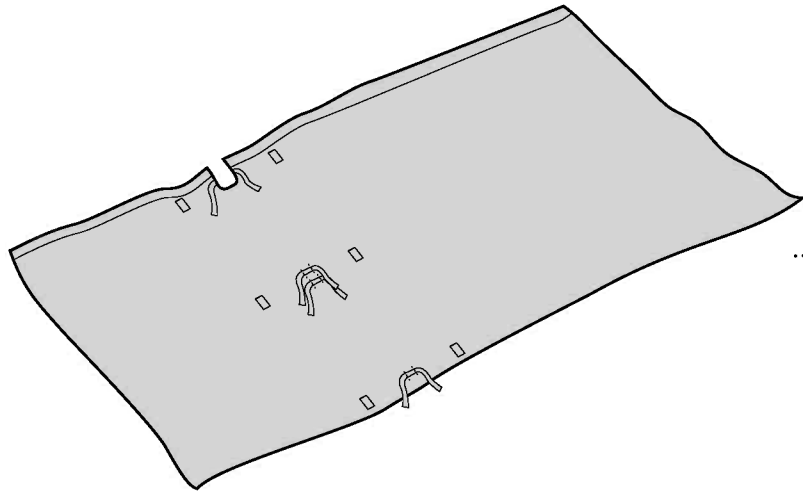

x2

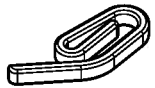

x96  
(+10)

## Extension Kit



Martinique 5000  
Milano 4300

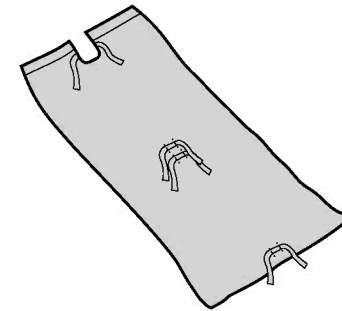

x2



x12  
(+2)

1

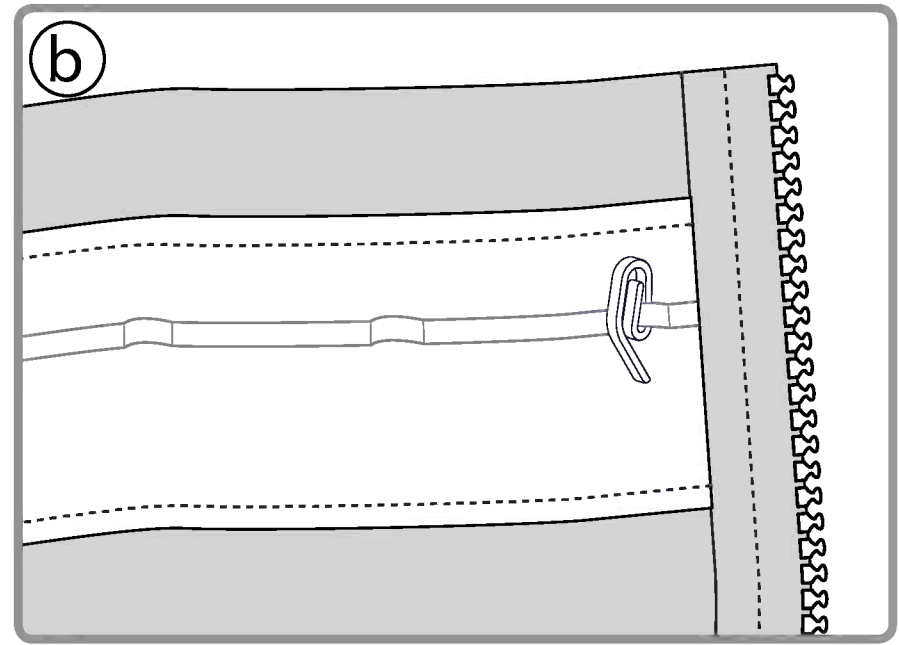
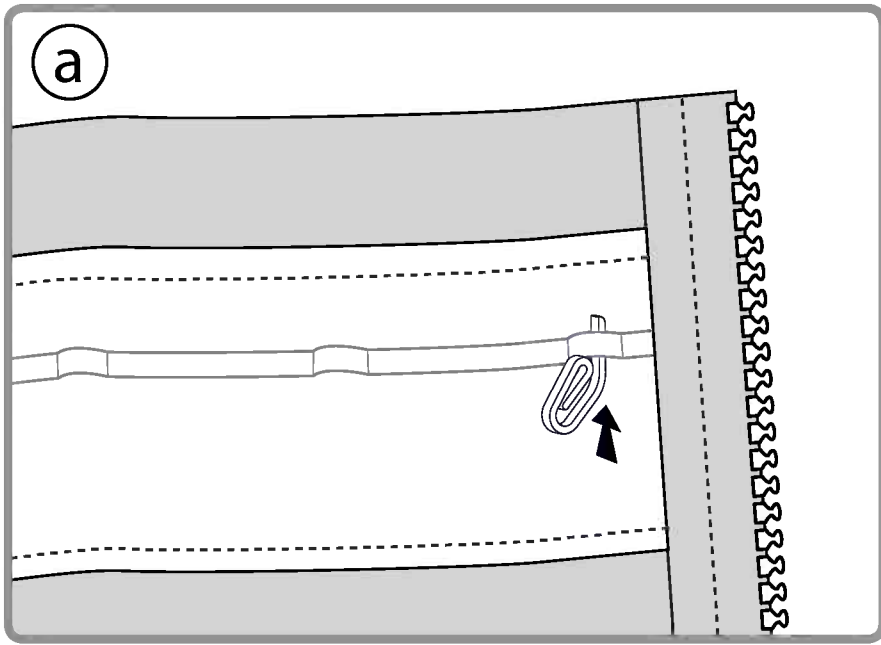
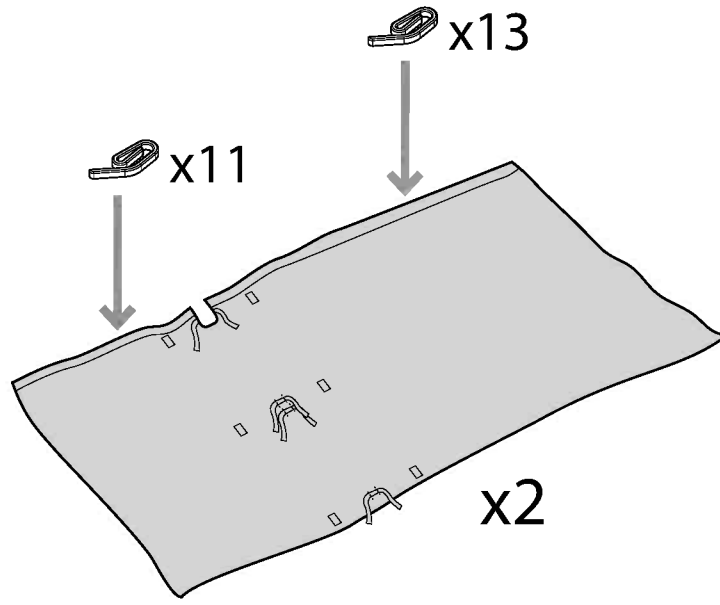
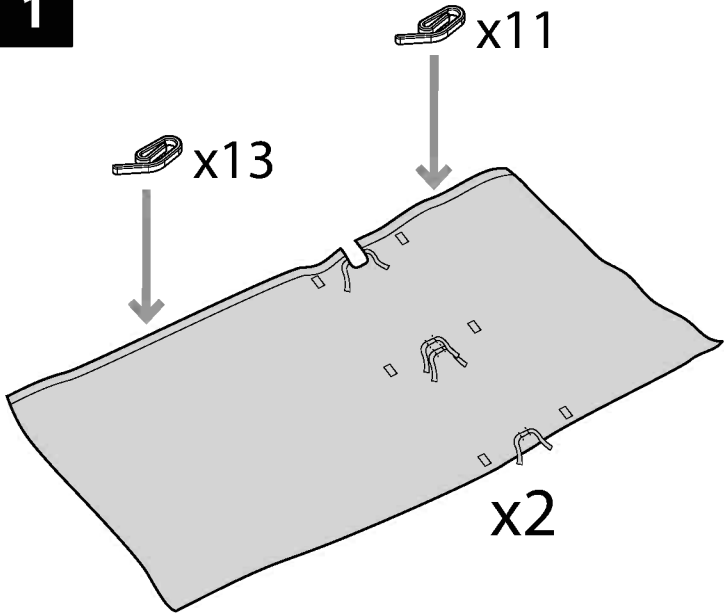



2

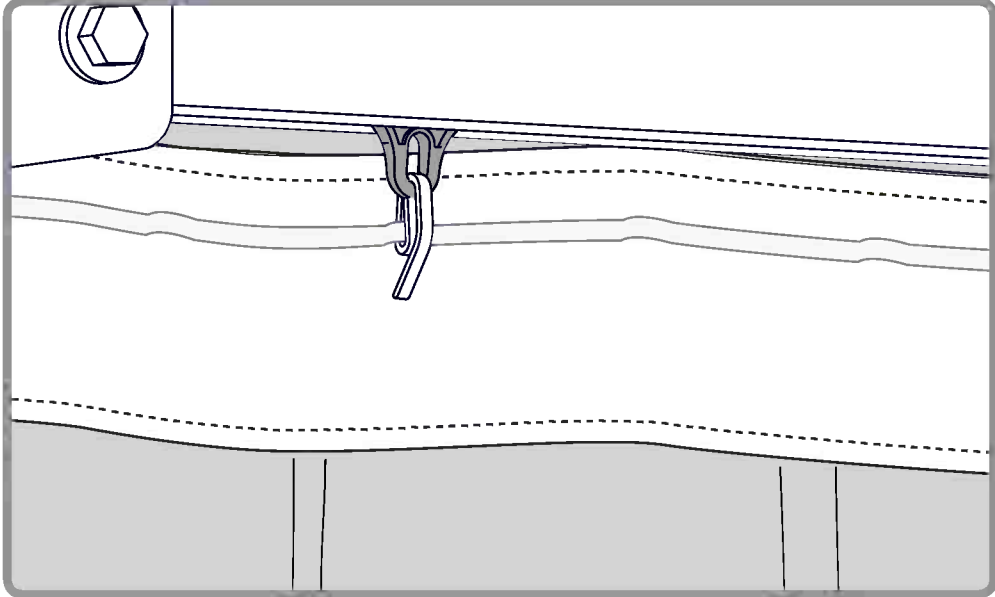
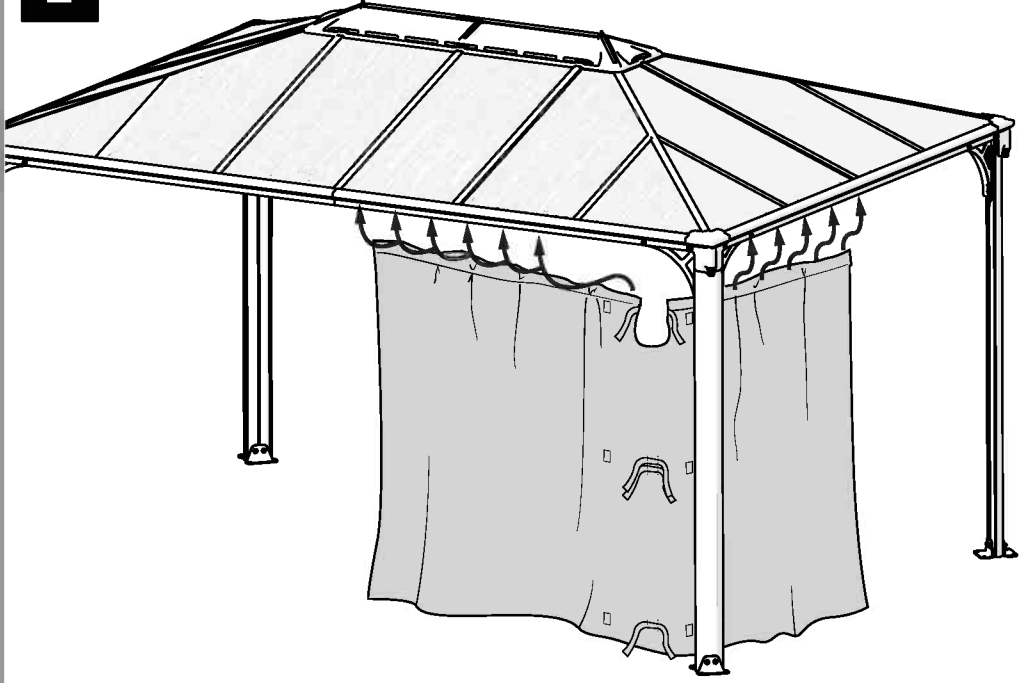

3

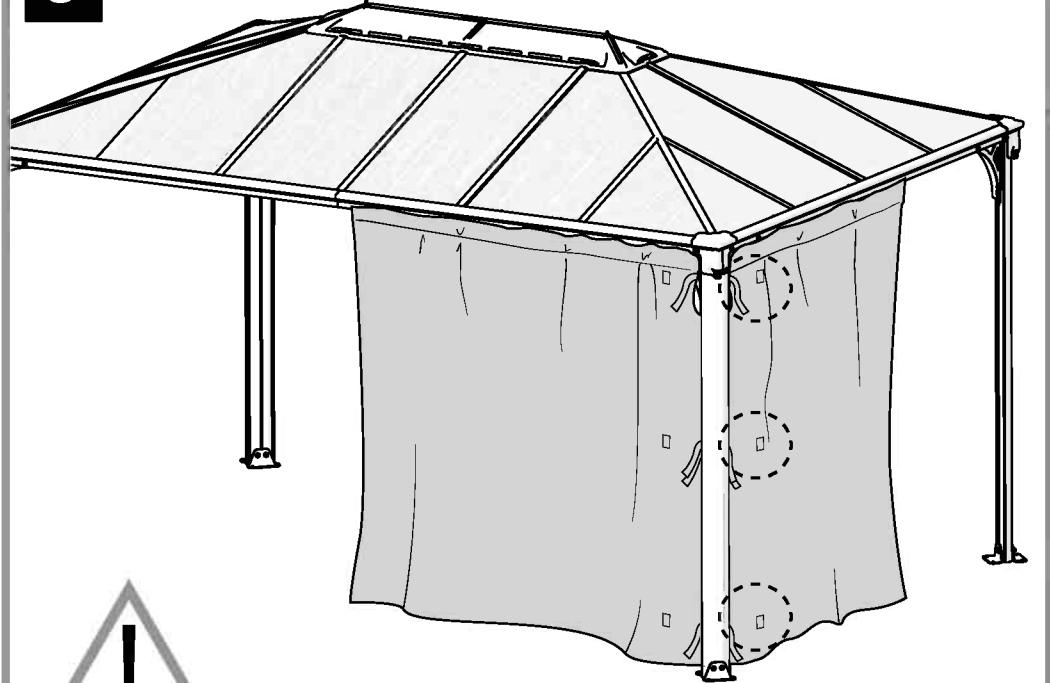

Martinique 4300

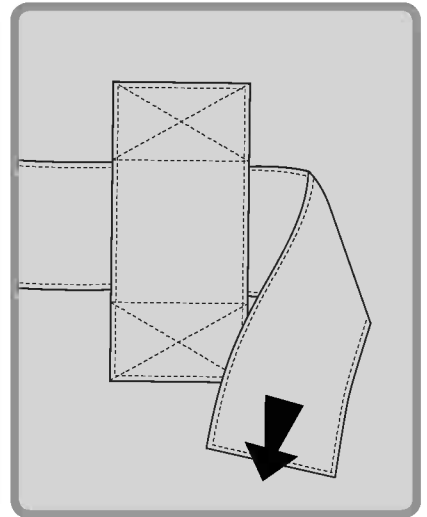
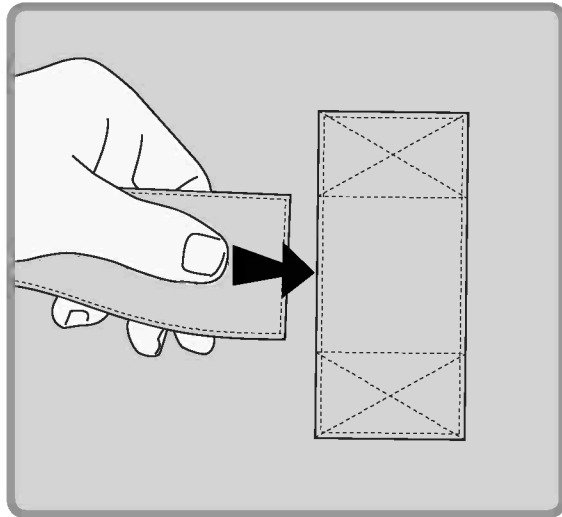



4

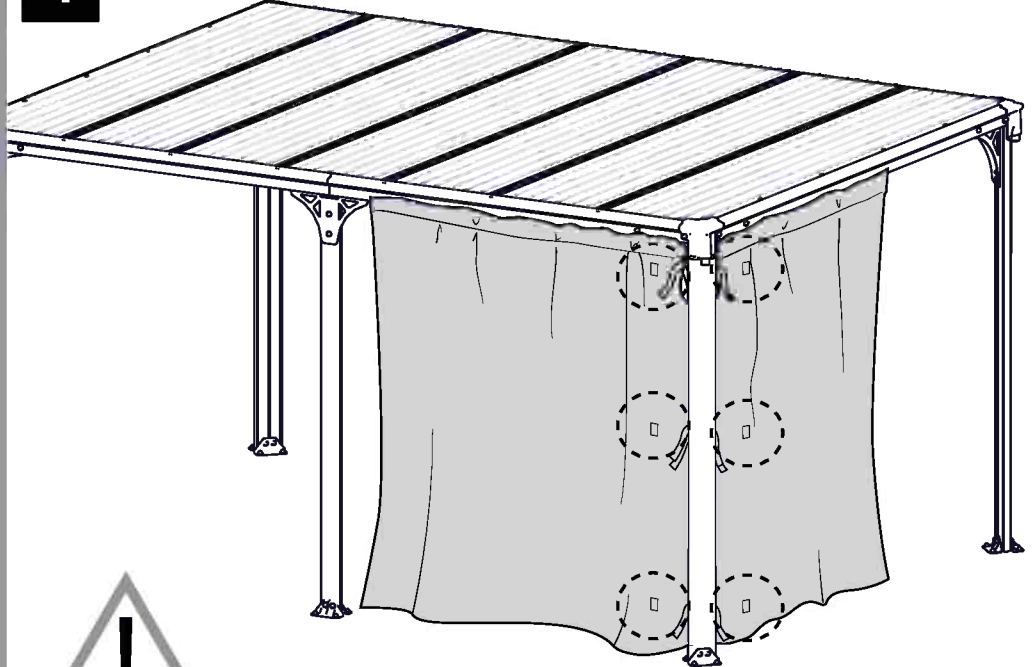

Milano 4300

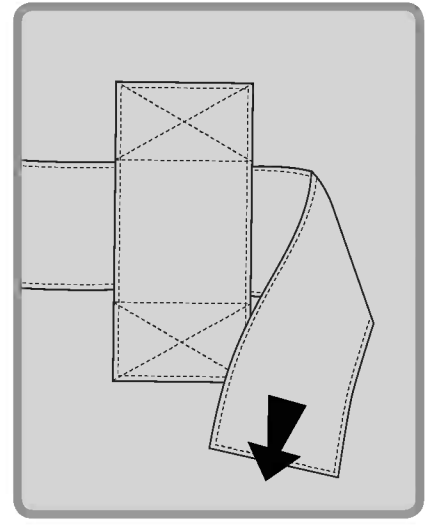
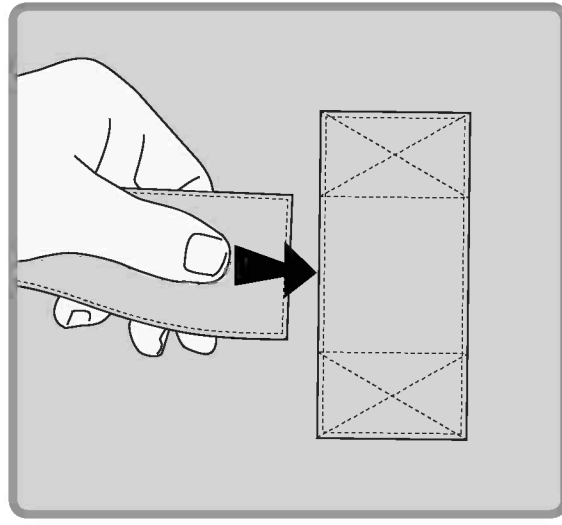

5 Extension Kit

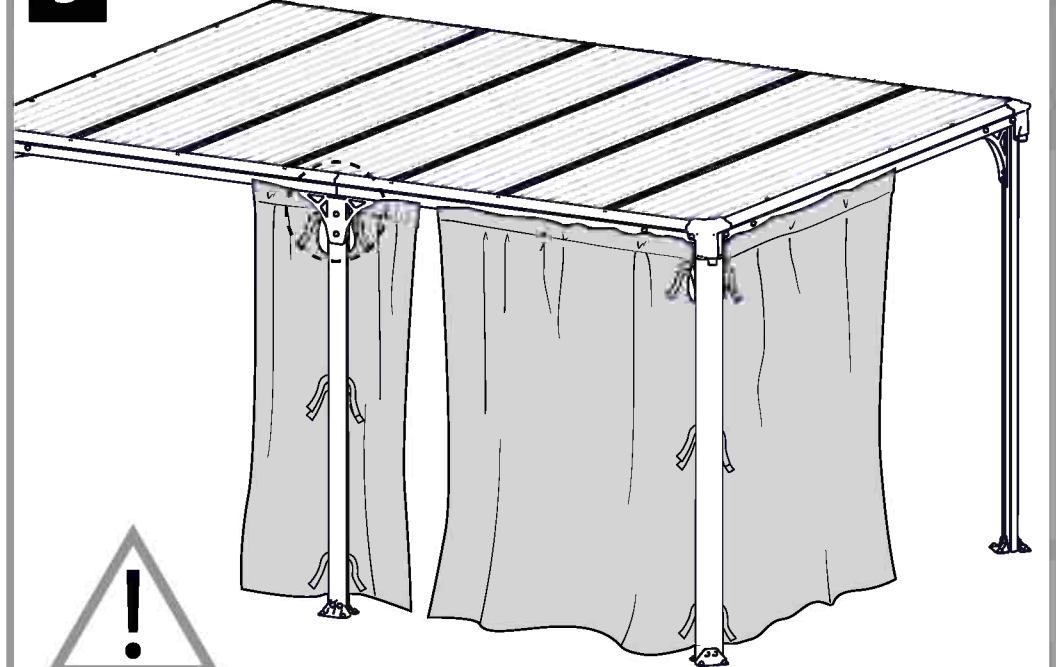

Milano 4300  
Martinique 5000

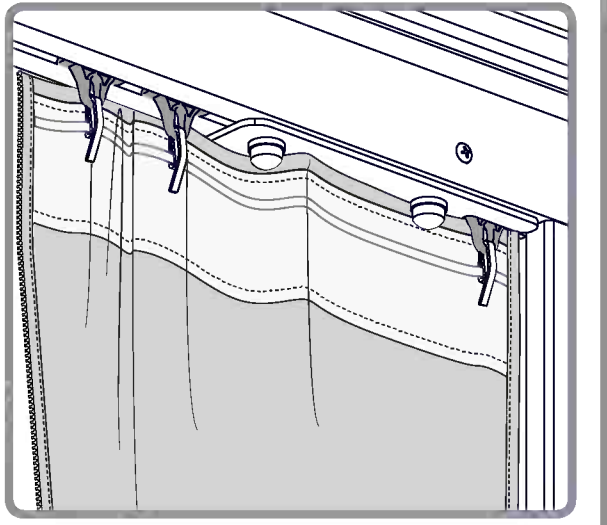
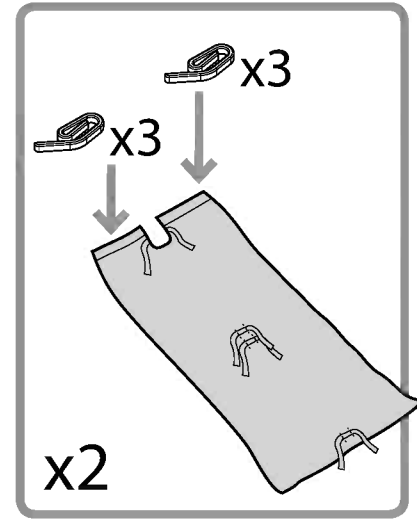

6

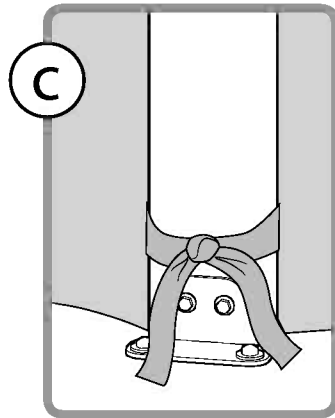
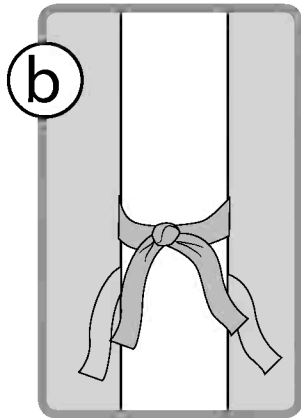
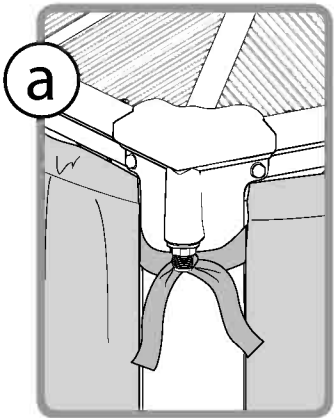
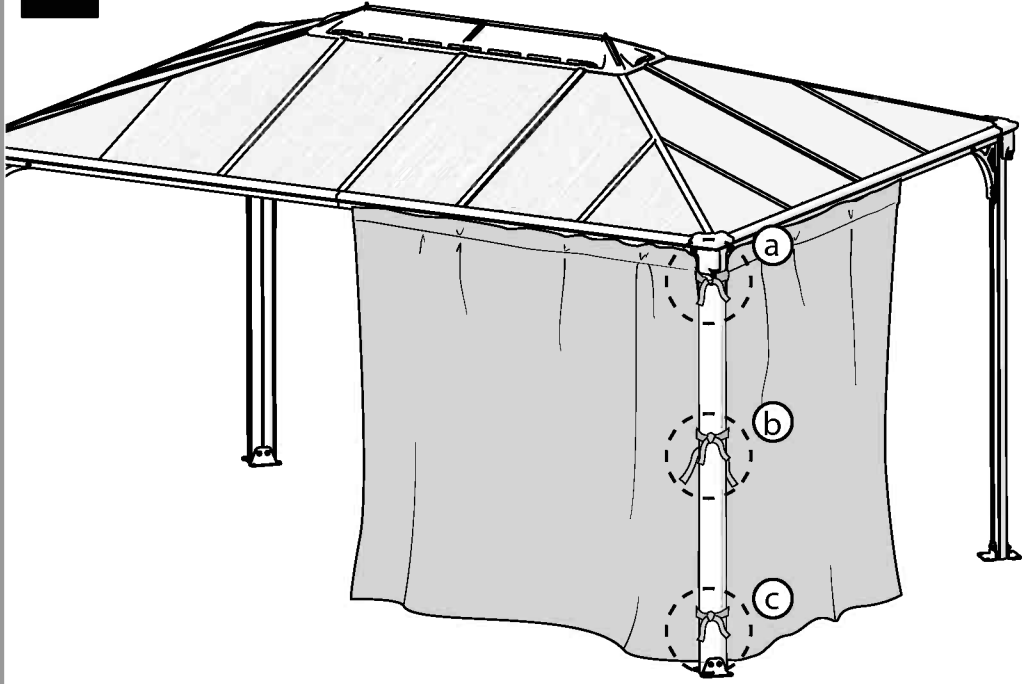

7

